SBPRO 

SB1700



● MANUAL DE USUARIO

AUDIO PROFESIONAL

BAFLES



INSTRUCCIONES GENERALES

DESEMPACANDO: Gracias por comprar productos SBPRO. Cada producto ha sido probado a fondo y enviado en perfectas condiciones de operación. Revise cuidadosamente que el empaque donde se envía, no presente daños, esto puede haber ocurrido durante su transporte. Si este cartón parece maltratado inspeccione cuidadosamente su equipo por cualquier daño y asegúrese que todos los accesorios necesarios para operar la unidad han llegado intactos.

PRECAUCIÓN: No hay partes útiles dentro de la unidad. No intente repararlo usted mismo; si lo hace, perderá la garantía. En el improbable caso de que su unidad requiera servicio, por favor contacte con un distribuidor autorizado o con el fabricante.

El fabricante no aceptará ninguna responsabilidad por los daños resultantes causados por el incumplimiento de este manual o cualquier modificación no autorizada del equipo.

La operación de este equipo está sujeta a las siguientes dos condiciones: es posible que este equipo o dispositivo no cause interferencia perjudicial y/o este equipo o dispositivo debe aceptar cualquier interferencia, incluyendo la que pueda causar su operación no deseada.



PRECAUCIONES DE SEGUR

Personal Calificado debe ser quien transporte acarree instale y opere este equipo, pero deben referirse a las instrucciones de este manual.

No derrame agua o algún otro líquido dentro o sobre su unidad

Asegúrese de conectar la unidad en un receptáculo adecuado al voltaje de operación de la misma.

No intente operar esta unidad si el cable de alimentación presenta daños o está roto. no intente remover o romper la punta de tierra física del cable de alimentación de voltaje, esta punta es para reducir el riesgo de un choque eléctrico o fuego en caso de un corto interno.

INFORMACIÓN IMPORTANTE

- Favor de mantener la ventilación con una distancia mínima de 1 metro para que sea suficiente.
- La ventilación no debe impedirse cubriendo las aberturas de ventilación con objetos, tales como periódicos, manteles, cortinas, etc.
- **IMPORTANTE:** No situar el aparato sobre fuentes de flama viva, como pueden ser velas encendidas.
- Favor de conectar a la toma de corriente de la red eléctrica con una conexión de puesta a tierra de protección.
- Las instrucciones para el montaje e interconexión son correctos y seguros del aparato en sistemas multimedia.
- **ADVERTENCIA:** Para evitar daños, este aparato tiene que estar firmemente anclado al suelo/pared según las instrucciones de instalación.
- Favor de no exponer al goteo o el ingreso de agua, de igual forma no deben situar objetos llenos de líquidos como los vasos, sobre el aparato.
- Tener cuidado si es que se sitúa el aparato en lugares con climas tropicales y/o templados.
- Donde se utilice como dispositivo de desconexión una clavija de red eléctrica o un conector de aparato, el dispositivo de desconexión debe permanecer fácilmente operativo.

PRECAUCIÓN:

Para evitar riesgo de descarga eléctrica, no conecte a la alimentación eléctrica mientras se quita la rejilla. **!**

Conserve este manual para futuras consultas en relación al desempeño de sus equipos.

SB PRO es la respuesta al publico que requiere equipos profesionales que cumplan con la mas alta calidad a un precio justo.

Aplicamos años de experiencia en el sonido profesional, acompañado de la mejor tecnología para así ofrecer un producto de calidad, con alta potencia acompañado de herramientas que los vuelven únicos en el mercado.

Agradecemos la confianza puesta en nuestros productos y estamos seguros que será de tu completo agrado.

INFORMACION GENERAL SB1700.

- Bafle ligero de alta eficiencia.
- Activo, equipado con un amplificador de 400W RMS.
- Sonido potente y claro.
- Filtros de fase lineal FIR, all pass filter, limitadores RMS y pico.
- 129 db SPL pico.

El SB1700 es un bafle compacto y potente, ideal para conferencias o eventos sociales de hasta 200 personas en configuración estéreo.

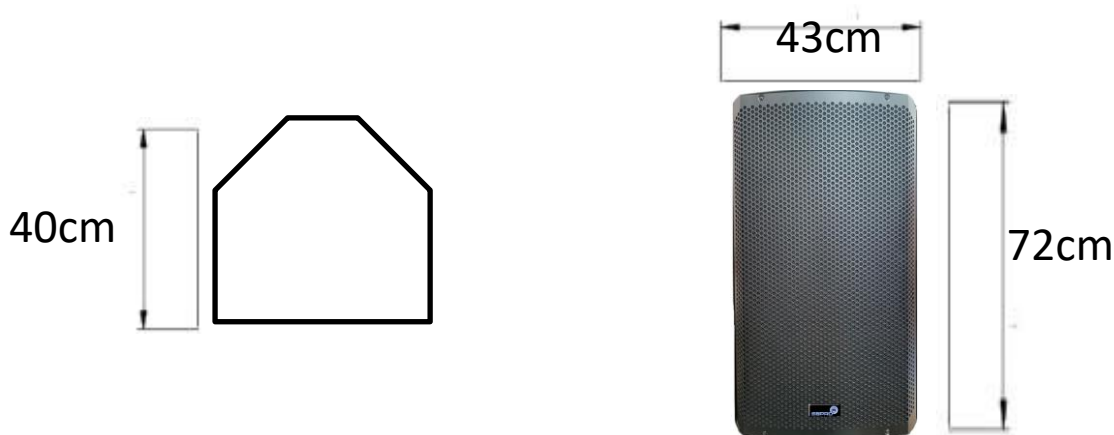

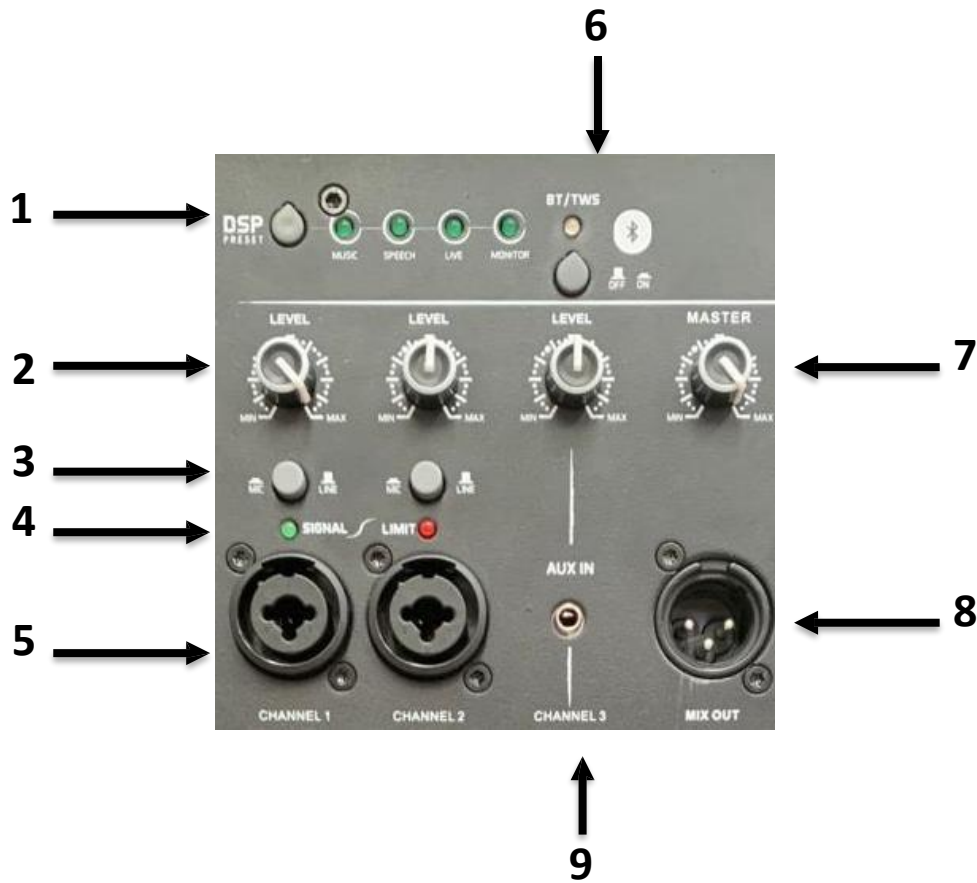

1. **Presets:** De configuración para adaptar el SB1700 a diferentes entornos de trabajo:
Music para música grabada.
Speech: Solo uso de voz.
Live: Dedicado al uso con grupo en vivo.
Monitor: como referencia en piso.
2. Control de nivel de entrada.
3. Selección Línea o micrófono en entradas 1 y 2.
4. Leds que indican la presencia de señal y el limit indicando el que se llegó al máximo de potencia del baffle.
5. Entradas 1 y 2 en conexión combo.
6. Botón de encendido, enlace y apagado del bluetooth.
7. Control del master del baffle.
8. Salida de señal de la mezcla de los 3 canales en nivel de línea.
9. Entrada auxiliar.
10. Botón de encendido y apagado.
11. Conexión de entrada de corriente.



Conexiones de señal.

Enseguida mostramos los diferentes conectores que reciben los bafles de la serie SB. Debemos tener cuidado en las conexiones y realizar periódicamente una revisión de estos para evitar riesgo de fallas en sus operación.

Conectores XLR.

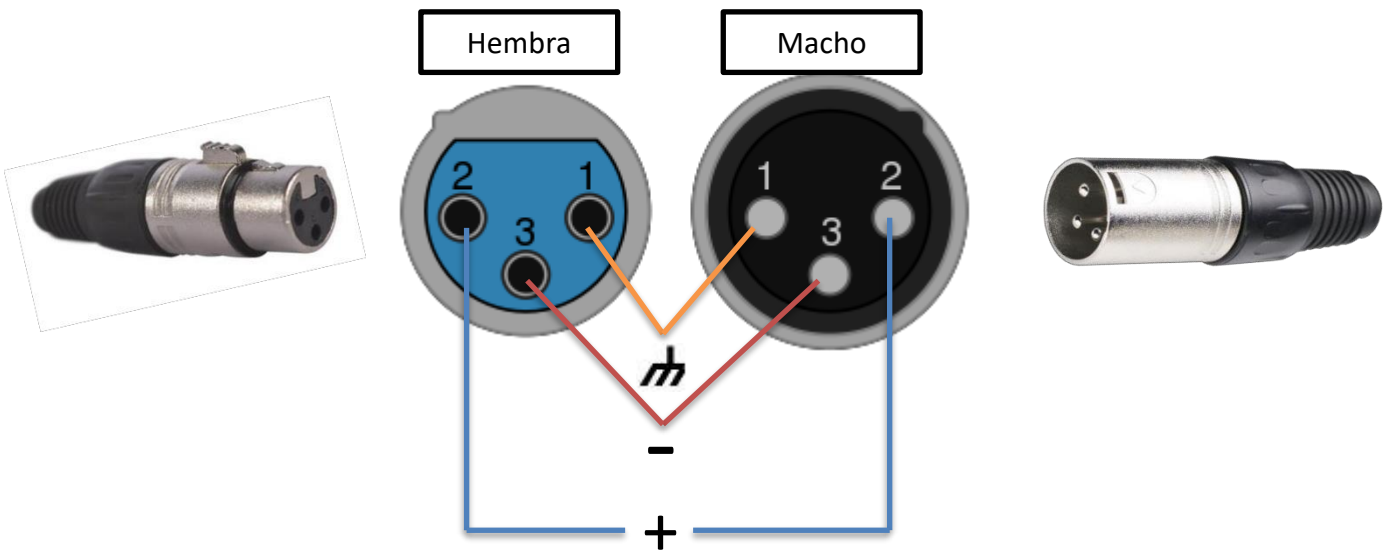

Conectores TS y TRS Jack.

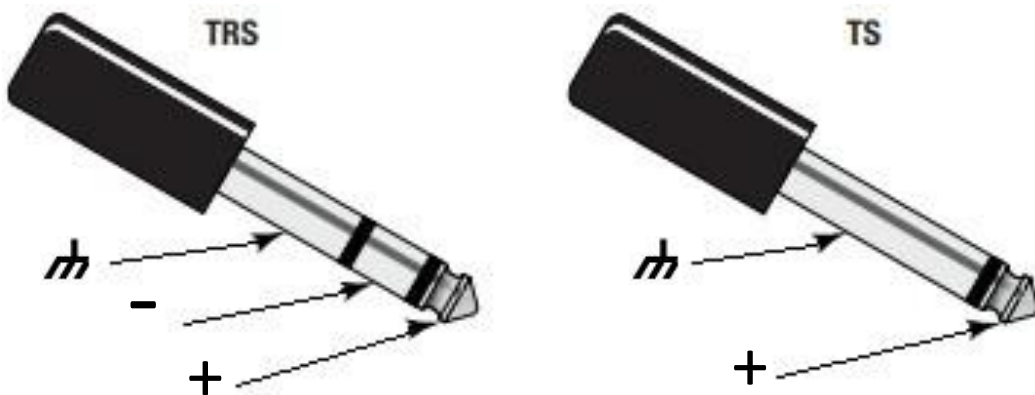

Nota: Los conectores combo de entrada aceptan conectores XLR Macho, conectores TS y TRS.

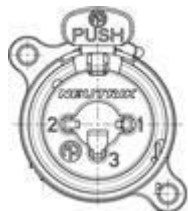

Montaje.

Los bafles de la serie SB viene equipados con dos «pole mount» para colocarlos en tripié, encima de un subwoofer o en ángulo de -15 grados.

Existen diferentes opciones de poste o tripié, pero en el caso específico del uso en poste sobre subwoofer recomendamos que la longitud máxima del tubo no exceda el metro de largo, esto para evitar en lo más posible la posibilidad de caída.



Montaje.

Los bafles de la serie SB tienen la opción de colgado, enseguida se muestran los puntos para su correcto montaje.

1.- Coloque las armellas de colgado usando siempre rondanas.



Montaje.

Por seguridad favor de no exceder la angulación máxima recomendada de las armellas, esto para prevenir su ruptura.

Así mismo no se recomienda el colgado de otro sistema debajo del ya colgado.



Montaje.

Para el uso como monitor se recomienda una distancia aproximada de 1.2 metros de distancia entre el pedestal con el micrófono y el SB1700.

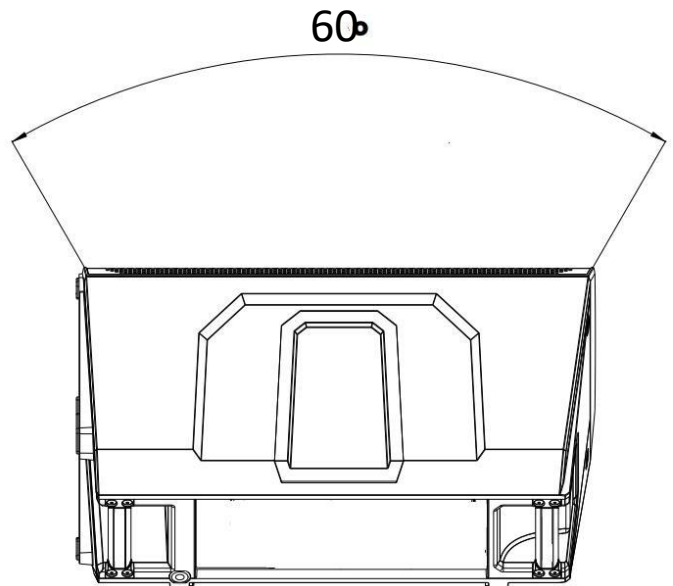
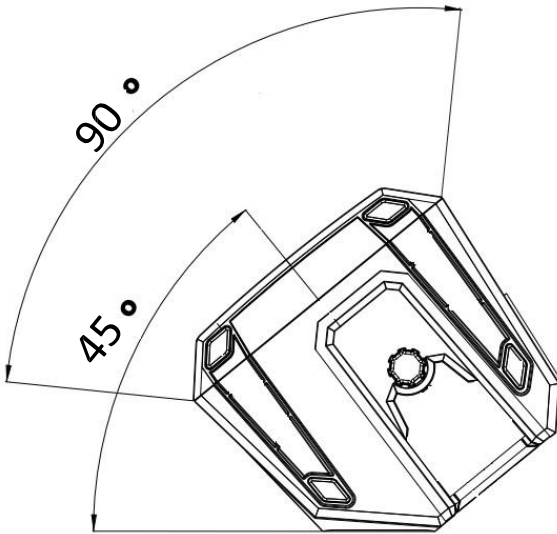

Conexiones.

Las conexiones son sencillas, puede salir de su fuente y conectar directamente los equipos con cables canon XLR, TS o TRS también llamados plug.

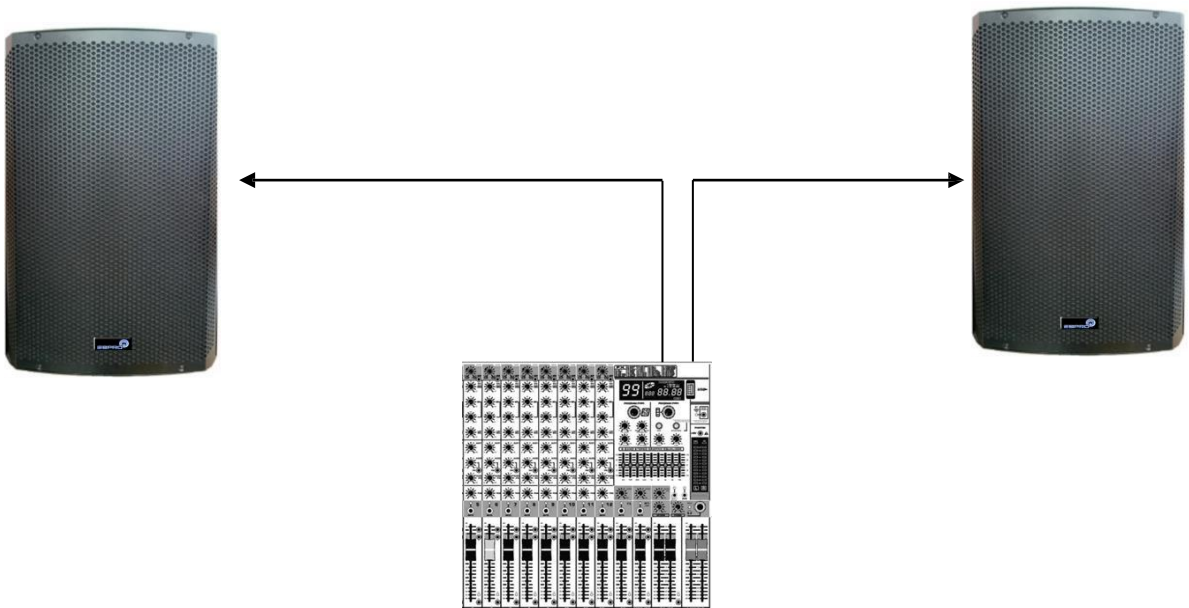



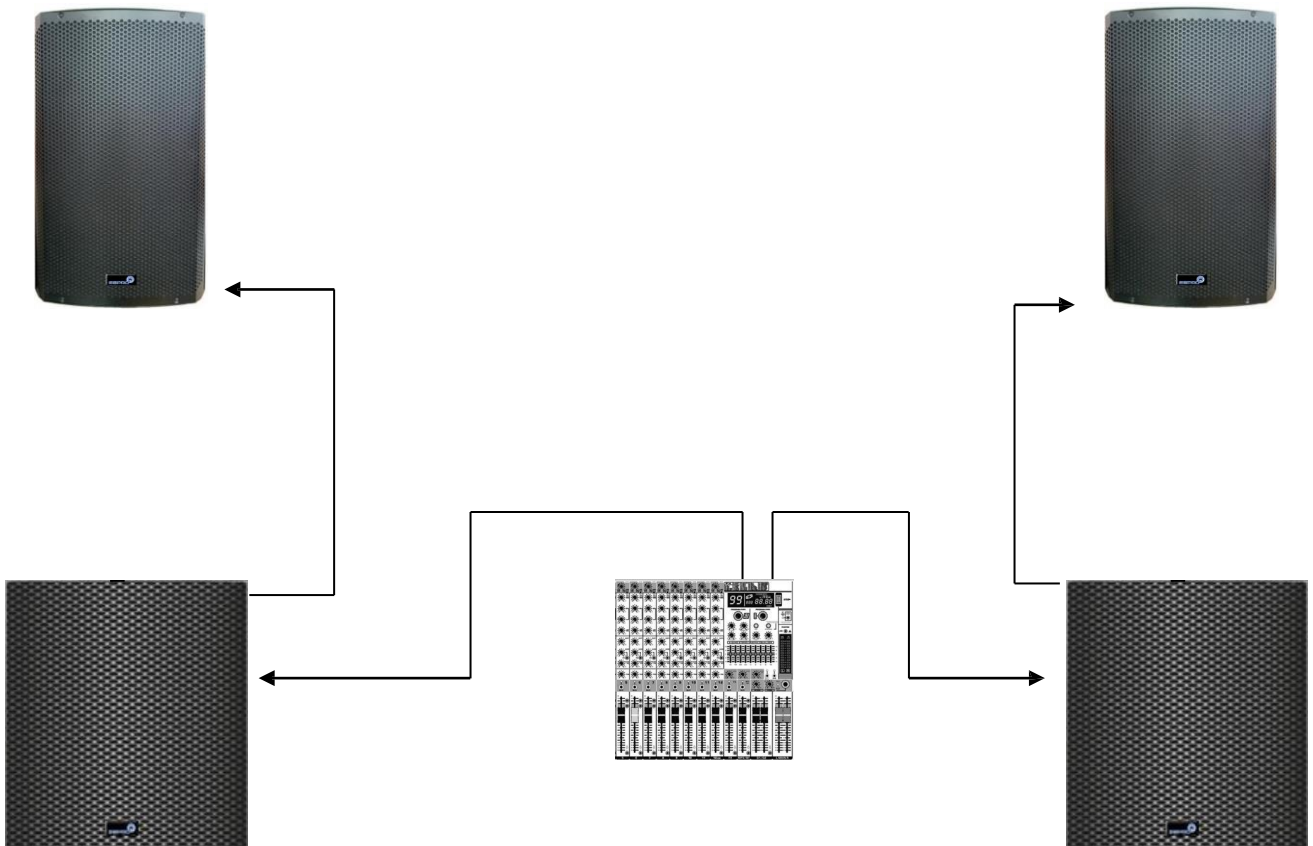

Conexiones.

Para usar con subwoofer, la conexión sería entrar primero al subwoofer y de allí en la salida full range al satélite, saliendo del subwoofer en Full Range y seleccionando en el satélite el preset normal.



Guía de inicio.

Los bafles de la serie SB son fáciles de configurar y usar, enseguida le damos una recomendación de como empezar a usar sus sistemas, antes de comenzar el sistema debe estar apagado.

<p>1.- Conecte la corriente al baffle, asegúrese de que la toma este aterrizada debidamente para minimizar el riesgo de posibles fallas por regresos de voltaje.</p>	
<p>2.- Inserte el cable de señal a la entrada con conectores XLR macho, RCA, TS o TRS Jack en la entrada 1 o 2.</p>	
<p>3.- Baje al mínimo la perilla de ganancia.</p>	
<p>4.- Encienda el equipo.</p>	
<p>5.- Suba gradualmente la ganancia.</p>	



Especificaciones técnicas :

MODELO	SB1700
ALIMENTACIÓN	115V~50/60Hz 308W
BOCINA LF	15"
DRIVER HF	1.75 "
RESPUESTA DE FRECUENCIA (Hz)	50HZ – 20KHZ
POTENCIA CONTINUA (W)	400
POTENCIA PICO (W)	800
DISPERSION	H90° x V45 °
SPL MAXIMO (dB)(1m)	129
CONECTORES	Combo y RCA
MEDIDAS DEL BAFLE	43 x 72 x 40 cm
CONSUMO ELECTRICO	2.5 AMPERES
PESO BRUTO (kgs)	42
PESO NETO (kgs)	44.5

Información general

SB1700 Manual

Versión: 1, 07/2022,

Guarde este manual cerca del producto o en un lugar seguro para que esté disponible para futuras consultas.

SBPRO; reservados todos los derechos.

Diseñado en Puebla México.

Fabricado en RPC.

